



МИАССМЕБЕЛЬ

Набор (комплект) мебели для комнат
"Джоконда"
Мебель для прихожей



Шкаф однодверный



Инструкция по сборке
уходу и эксплуатации

Партия №
Цвет:

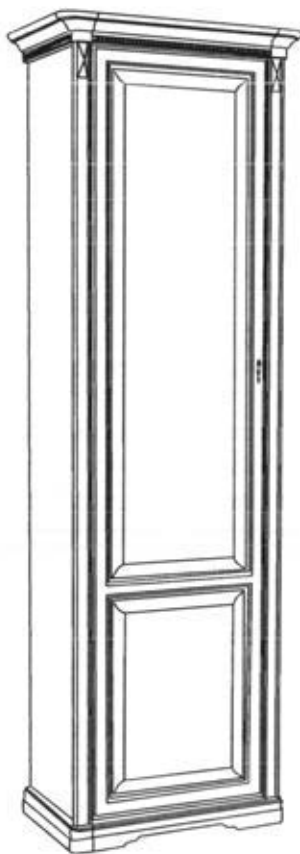

Предприятие-изготовитель:
ЗАО "Миассмебель", Россия, 456303,
Челябинская обл., г. Миасс, ул. 60 лет Октября, 13

Габаритные размеры изделия 718x468x2240

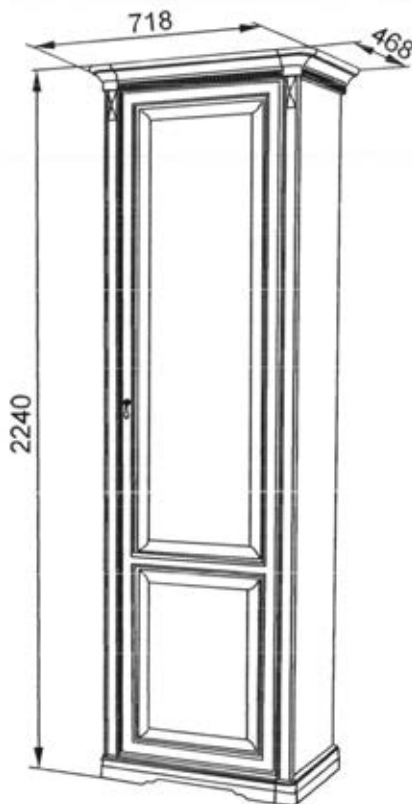

Благодарим Вас за выбор продукции, выпускаемой под торговой маркой «Миассмебель». Наши изделия разработаны в соответствии с высокими требованиями качества, функциональности и дизайна. Мы уверены, что Вы будете довольны приобретением нового изделия от нашей фирмы.

Перед началом сборки изделия внимательно прочитайте данную инструкцию, в которой содержится полная информация о последовательности сборки, а также рекомендации по правильной эксплуатации и уходу за ним.

Сохраните инструкцию вместе с гарантийным талоном, кассовым чеком и личной карточкой упаковщика до истечения гарантийного срока.

Изготовитель оставляет за собой право совершенствования конструкции изделия. Замены лицевой и крепежной фурнитуры на более современную без внесения изменений в настоящую инструкцию, так как предприятие постоянно работает над улучшением выпускаемой продукции.

Спецификация деталей по пакетам

N пакета		N детали		Наименование	Размер, мм	Кол-во	
		С лев. дверью	С прав. дверью			С лев. дверью	С прав. дверью
O,T-1		11 11-01		Стенка вертикальная Стенка вертикальная	2086x417 2086x417	1 1	
O-3		21-02 31-02 01.05		Карниз в сборе Цоколь в сборе Стенка горизонтальная	718x468 640x429 560x378	1 1 1	
O-5		60 01.02		Дверь левая Стенка задняя	2078x518 2095x570	1 1	
	O-6		60-01 01.02	Дверь правая Стенка задняя	2078x518 2095x570		1 1
Фурнитура (комплект)						1	
Всего мест						4	

Спецификация фурнитуры и метизов

 Винт соединительный - 12 шт.	 Заглушка - 12 шт.	 Винт М6х30 - 2 шт.	 Кронштейн крепления - 2 шт.
 Эксцентрик 19 мм - 12 шт.	 Шайба - 2 шт.	 Гайка - 2 шт.	 Дюбель - 2 шт.
 Подвесной крючок - 2 шт.	 Шуруп 2,5х16 - 2 шт.	 Фетровая подставка - 5 шт.	 Шуруп 4х16 с полукруглой головкой - 4 шт.
 Ограничитель дверей - 2 шт.	 Штанга выдвигная - 1 шт.	 Держатель задней стенки - 4 шт.	Цвет шкафа крем
 Петля четырехшарнирная - 4 шт.	 Адаптер 22 мм - 4 шт.	 Винт 6,3х11 "Dresselhaus" - 4 шт.	Цвет шкафа орех
 Винт М5х11 - 4 шт.	 Заглушка на консоль петли - 4 шт.	 Ответная планка D-0 с саморезами - 4 шт.	 Ручка капля - 1 шт.
 Шуруп 4х16 - 8 шт.	 Заглушка на чашку петли - 4 шт.	 Ручка капля - 1 шт.	 Гвоздь 2х16 - 2 шт.
		 Винт М4х25 - 1 шт.	 Винт М4х30 - 1 шт.

Сборка шкафа однодверного

Сборка шкафа возможна в двух вариантах: левый и правый.

Установить ограничитель хода двери по наконечнику на цоколь **31-02** и зафиксировать на шуруп 2,5x16 (для варианта с левой дверью - справа; варианта с правой дверью - слева). Установить в отверстия цоколя в сборе **31-02** винты соединительные и зафиксировать при помощи отвертки по часовой стрелке.

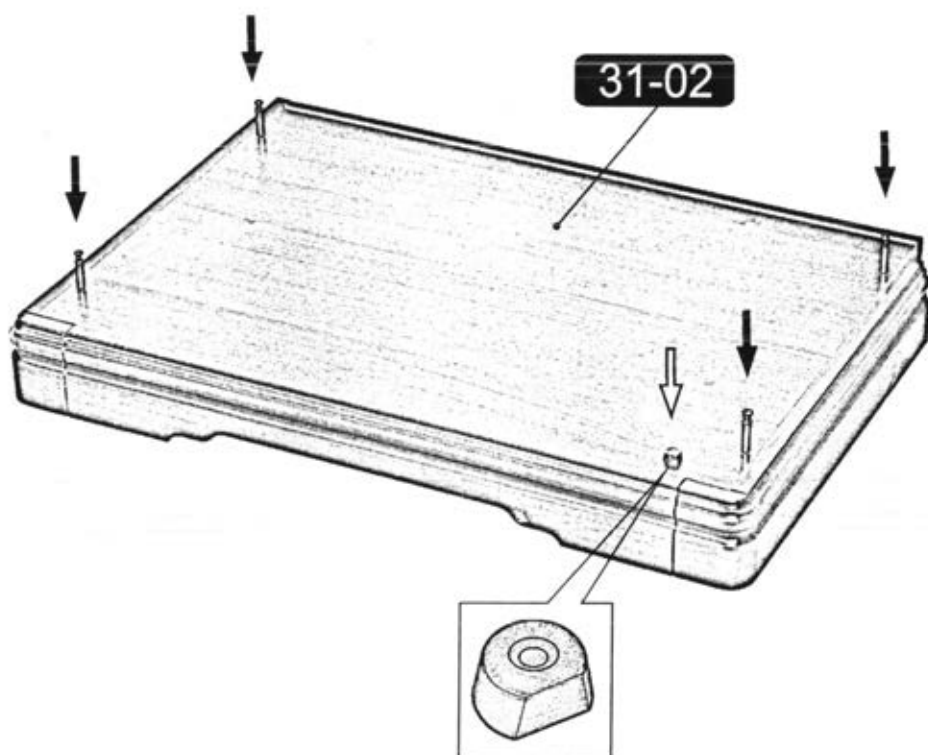

Установить ограничители дверей шурупами М2,5х16 по наконечнику при помощи отвертки.

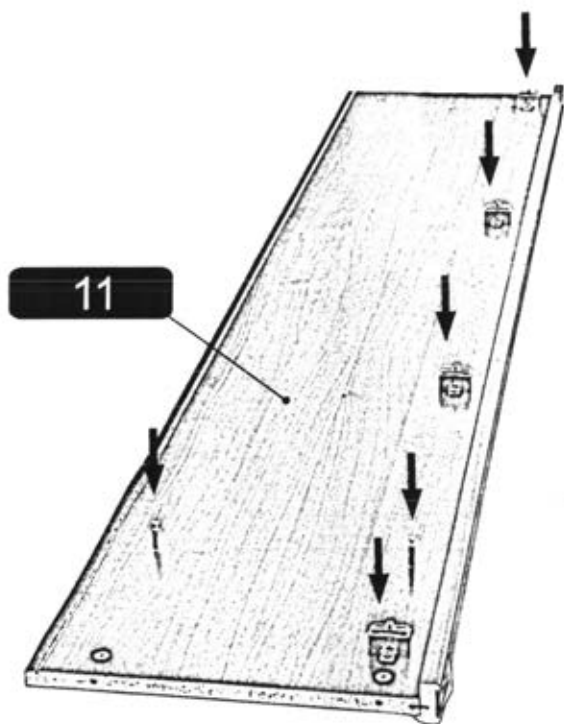

В отверстия на вертикальной стенке **11** установить винты соединительные; установить ответные планки на стенку вертикальную по отверстиям и зафиксировать винтами; на ответные планки установить адаптеры и зафиксировать винтами M5 x 11.

Для варианта с правой дверью ответные планки устанавливаются на вертикальную стенку 11-01.

В отверстия на вертикальной стенке **11-01** установить винты соединительные.



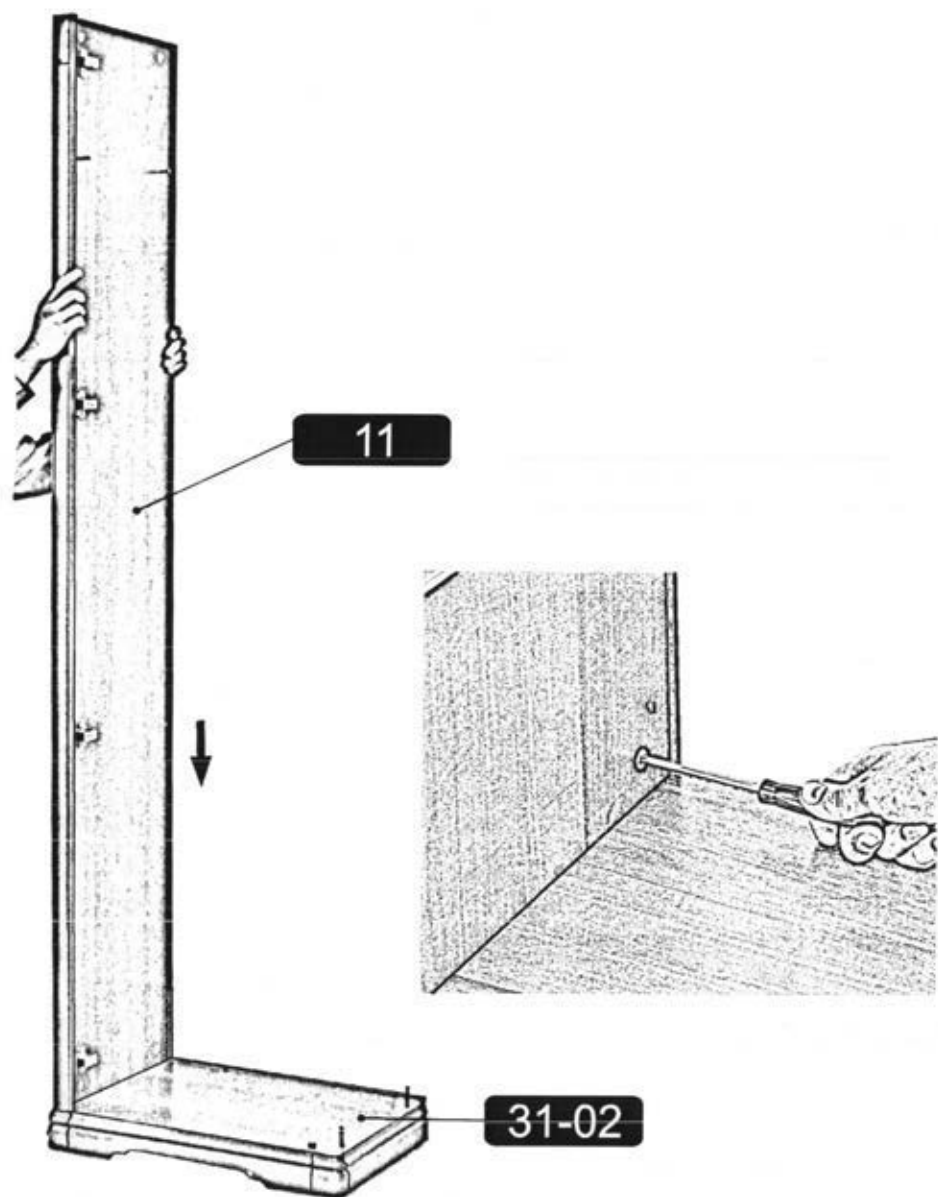

Установить вертикальную стенку **11** на соединительные винты цоколя **31-02** и зафиксировать эксцентрики при помощи отвертки по часовой стрелке.

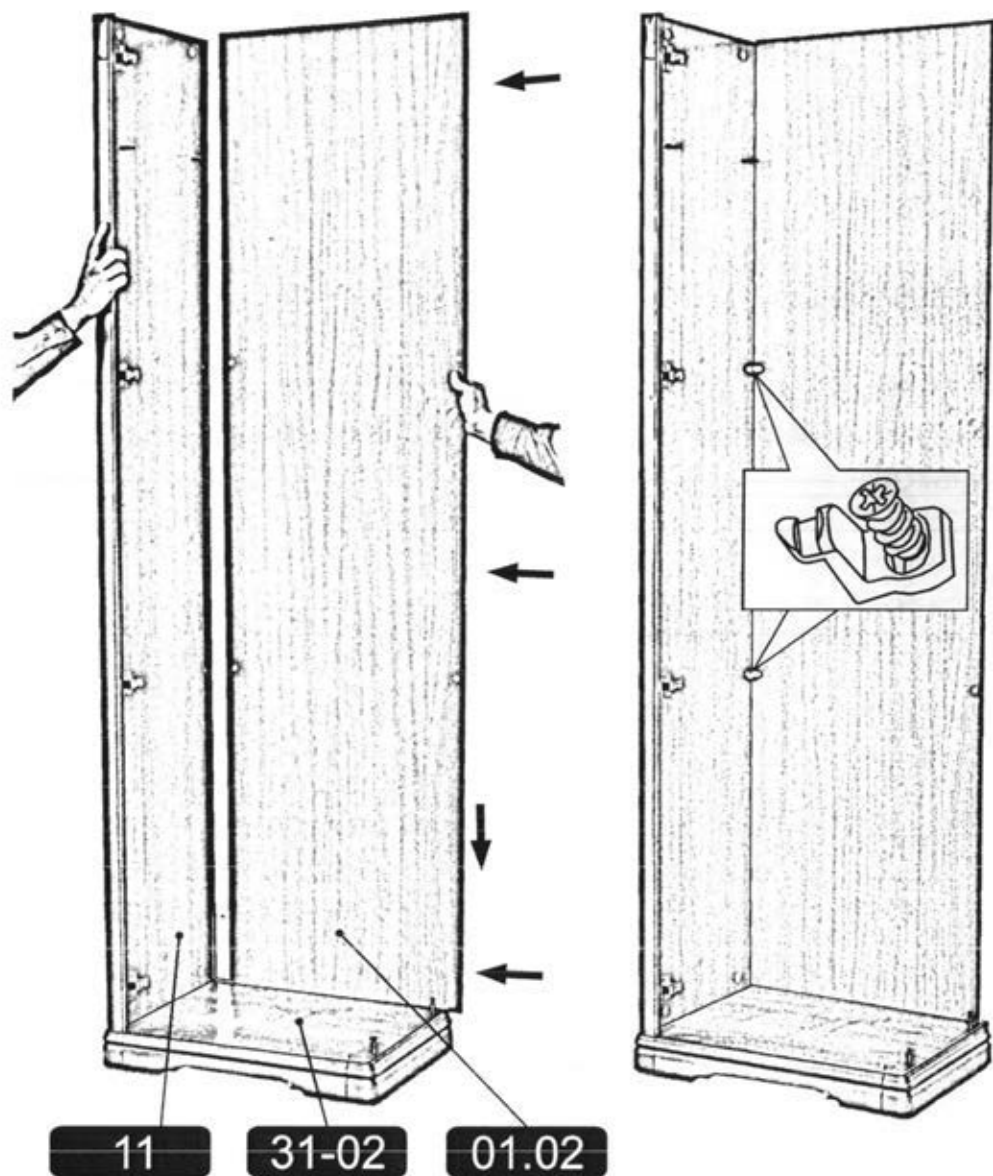

Установить заднюю стенку ХДФ 01.02 в пазы цоколя 31-02 и вертикальной стенки 11; установить держатели задней стенки и зафиксировать винтами 6,3x11 "Dresselhaus".

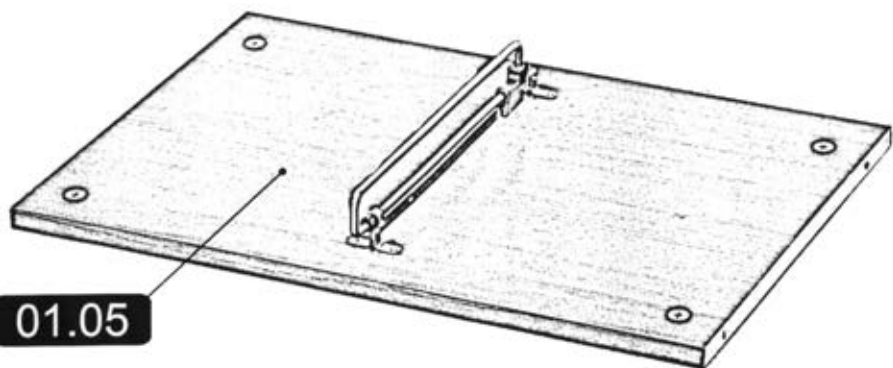

Установить штангу выдвижную на горизонтальную стенку **01.05** и зафиксировать шурупами 4x16 с полукруглой головкой.

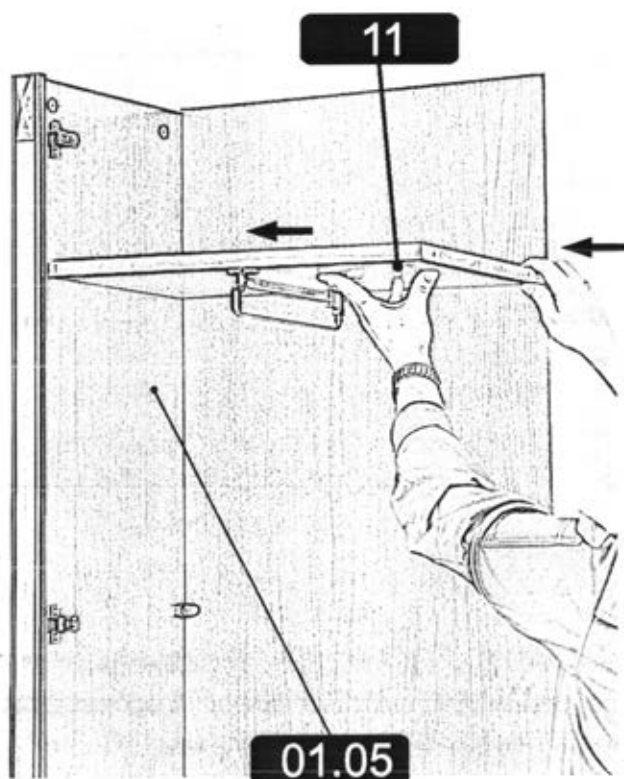

Установить стенку горизонтальную **01.05** на соединительные винты вертикальной стенки **11**, зафиксировать эксцентрики при помощи отвертки.

Установить вертикальную стенку **11-01** на соединительные винты цоколя **31-02**, совместить винты соединительные стенки вертикальной **11-01** с отверстиями на горизонтальной стенке **01.05** и зафиксировать эксцентрики при помощи отвертки.

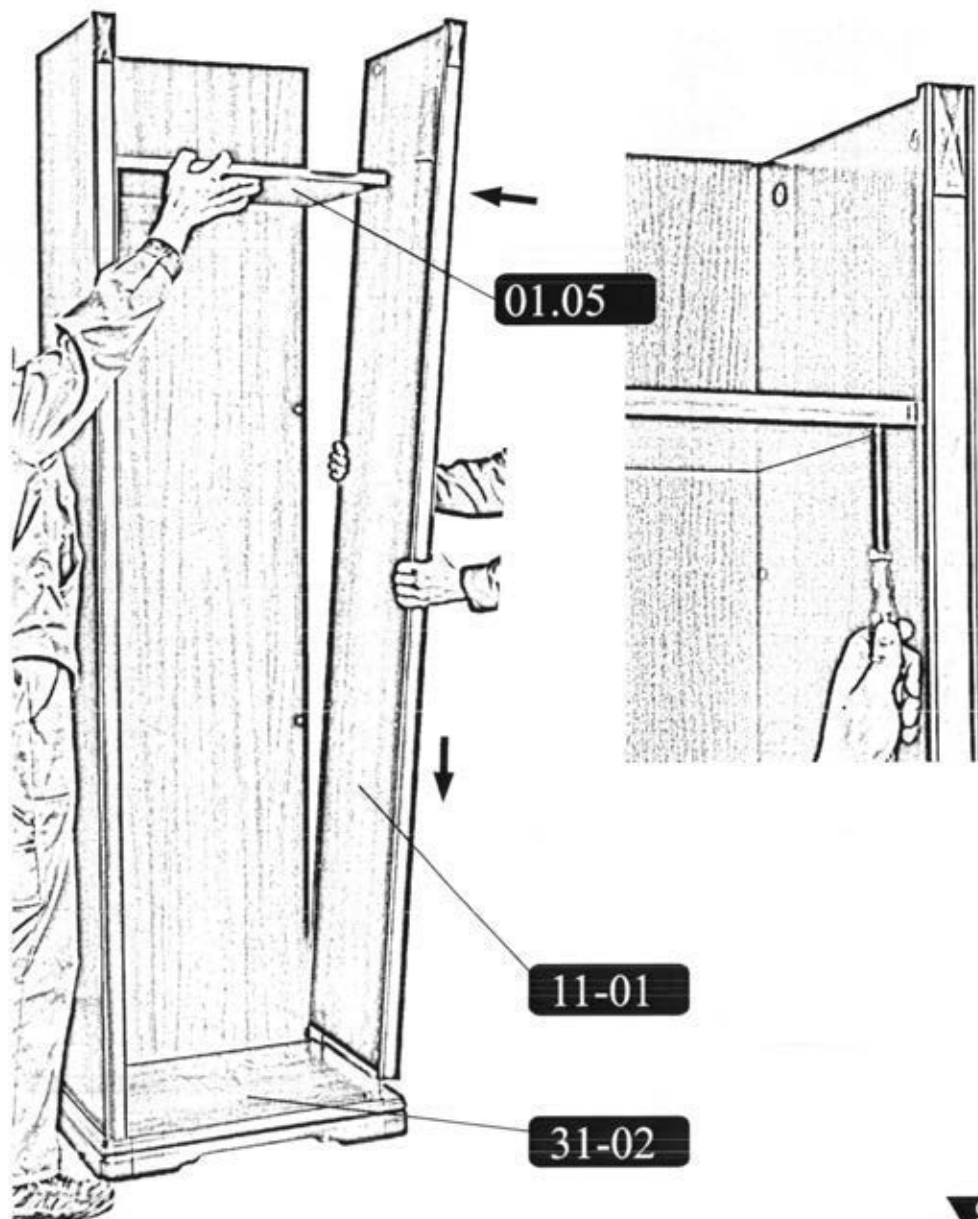

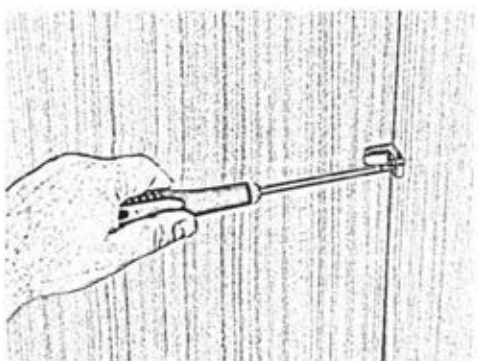
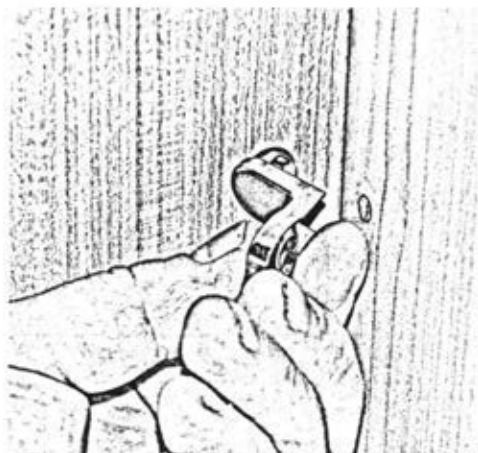
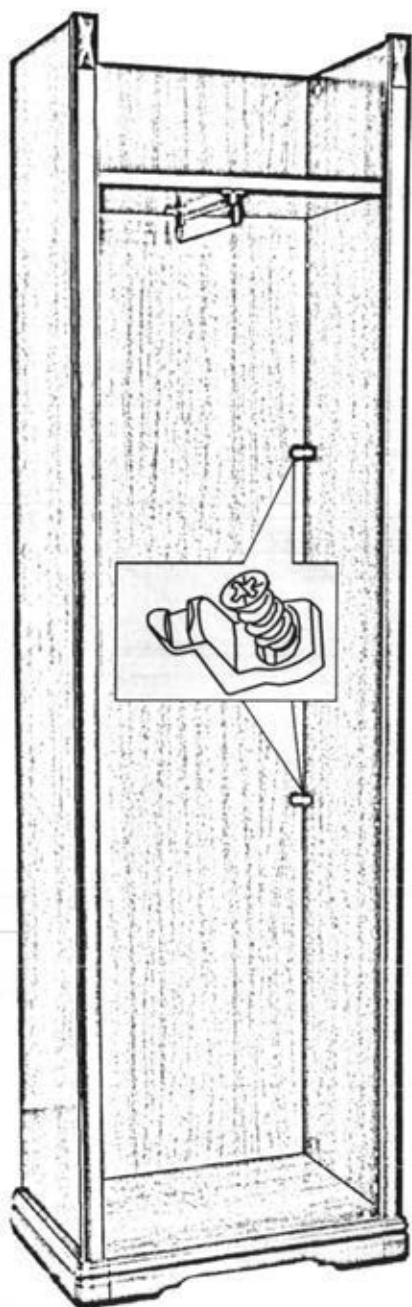

Установить держатели задней стенки в отверстия на вертикальной и задней стенках, зафиксировать винтами 6,3x11 "Dresselhaus" при помощи отвертки.

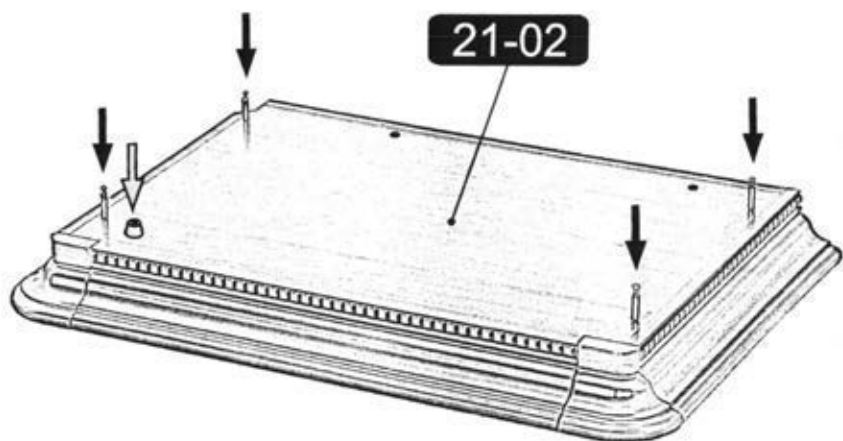

Установить ограничитель хода двери по наклейке на карниз **21-02** и зафиксировать на шуруп 2,5x16 (Для варианта с левой дверью - справа; варианта с правой дверью - слева). Установить в отверстия карниза **21-02** винты соединительные и зафиксировать при помощи отвертки по часовой стрелке.

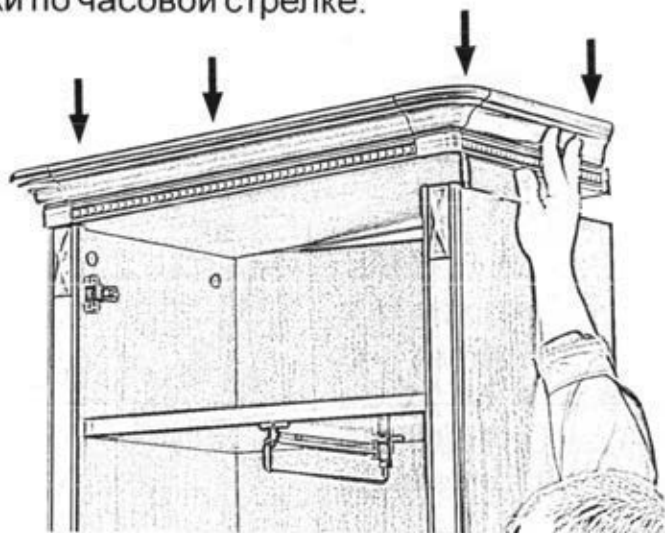

Установить карниз **21-02** соединительными винтами в отверстия на вертикальных стенках **11** и **11-01** и зафиксировать эксцентрики при помощи отвертки по часовой стрелке. (При установке карниза воспользуйтесь стремянкой или стулом).

Оборудование двери

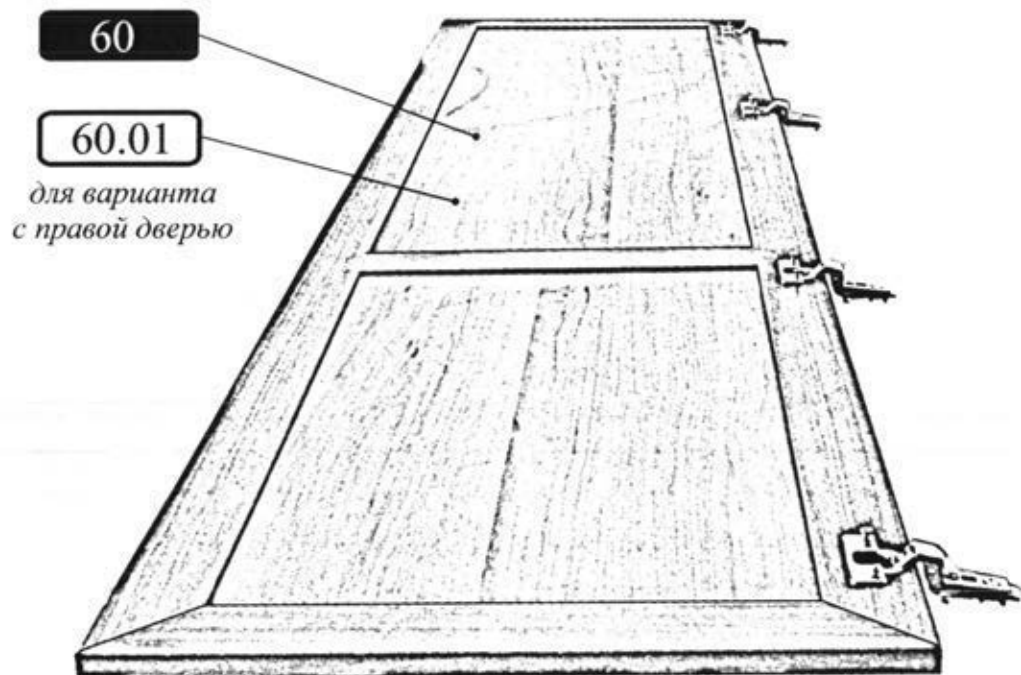

Установить петли 4-х шарнирные в отверстия на двери левой 60 или 60.01 и зафиксировать шурупами 4x16 по наколкам при помощи отвертки.



Схема фиксации петли с ответной планкой при установке дверей

Для монтажа петли:

- установить петлю в зацепление с монтажной планкой;
- надавить на консоль петли до щелчка для надежного скрепления с монтажной планкой.

Для демонтажа петли:

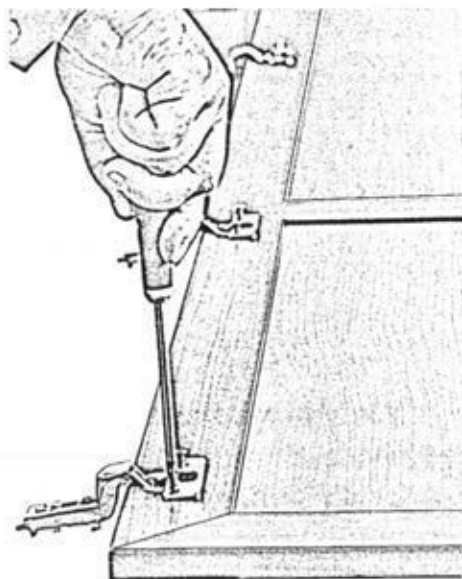
- надавить на рычаг А защелки;
- вывести консоль петли из зацепления.



Схема монтажа петли

Схема демонтажа петли

Порядок регулировки дверей

1. Для перемещения двери вправо или влево:

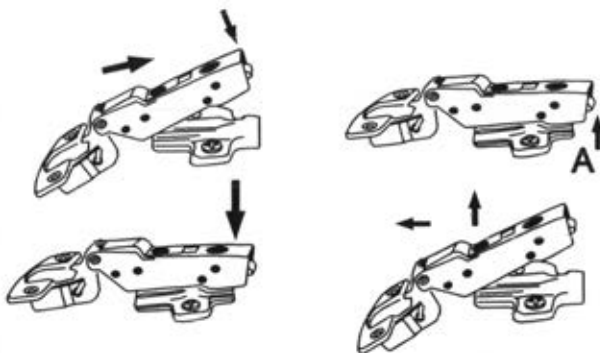
- для перемещения двери от вертикальной стенки завернуть регулировочный винт 1;
- для перемещения двери к вертикальной стенке вывернуть регулировочный винт 1;

2. Для перемещения двери к корпусу и от корпуса

- завернуть или отвернуть регулировочный винт 2;

3. Для перемещения двери вверх-вниз:

- ослабить винты на монтажной планке;
- продвинуть дверь в нужном направлении;
- затянуть винты на планке.

На шкаф установить двери. Отрегулировать согласно приведенной выше схемы. На консоль и чашку петель установить заглушки.

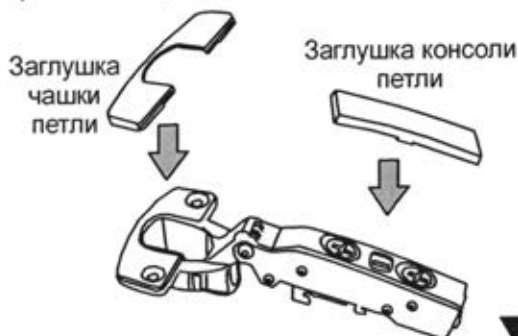

Установка ручек

цвет шкафа крем

цвет шкафа орех

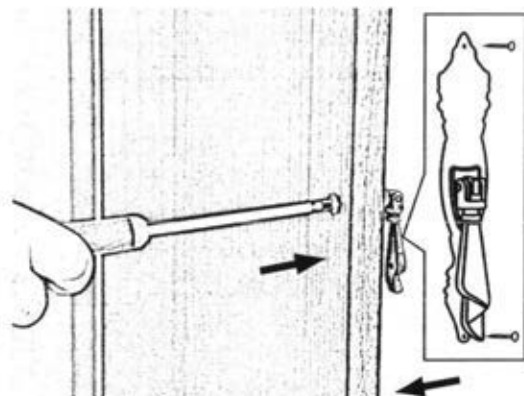
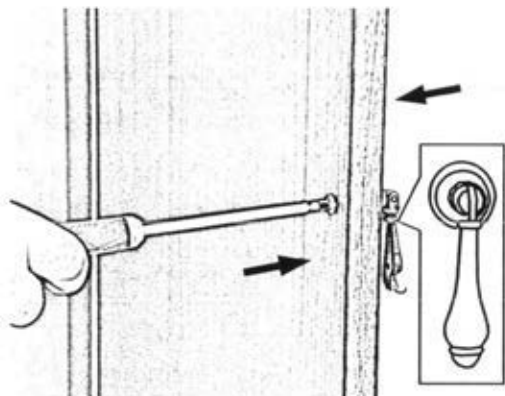

Установить ручки в отверстия дверей, зафиксировать на винты M4x25 с пресс-шайбой.

Установить ручки в отверстия дверей, зафиксировать на винты M4x25 с пресс-шайбой. Медальоны закрепить гвоздями 2x16.

Установить уголок крепления шкафа к стене на карниз; зафиксировать на винт M6x30 и гайку с шайбой, отметить места сверления, просверлить отверстия в стене, вбить дюбеля, зафиксировать подвесной крючок при помощи отвертки. Для удобства воспользуйтесь стремянкой или стулом.

Подвесной крючок предназначен для крепления к кирпичным, каменным, железобетонным, деревянным стенам. Для стен другим конструкций (ГВЛ и т.д.) использовать крепеж, обеспечивающий надежное крепление шкафа к данным стенам.

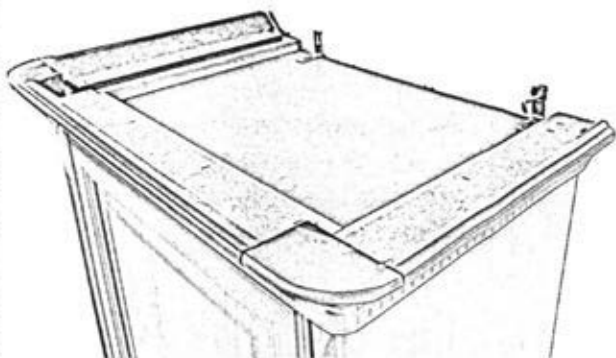
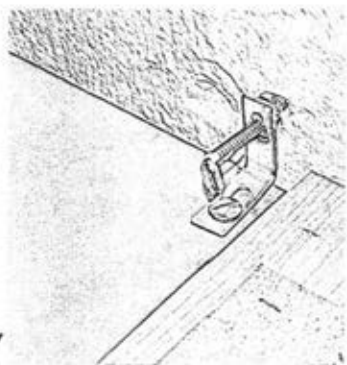

Применяемые материалы при изготовлении изделий:

Щитовые и брусковые детали изделия изготовлены из сертифицированных плитных материалов, разрешенных к производству на основании гигиенического сертификата и облицованных различными декоративными облицовочными материалами.

Задние стенки изготавливаются из панелей отделочных на основе плит ХДФ.

Детали отделаны полиуретановыми или акриловыми лаками.

Дополнительные сведения:

*Продукция сертифицирована на соответствие
ГОСТ 16371-2014.*

Сертификат соответствия № РОСС RU. АЯ 14.Н04813

Срок действия с 27.02.2019 по 26.02.2022

Декларация о соответствии № RU Д-РУ.АЯ14.В.01570/19

Срок действия с 26.02.2019 по 27.02.2024

Орган по сертификации рег. № РОСС RU.0001.10АЯ14

*ПРОДУКЦИИ И УСЛУГ АУТОНОМНОЙ НЕКОММЕРЧЕСКОЙ
ОРГАНИЗАЦИИ "ЧЕЛЯБИНСКИЙ ЦЕНТР СЕРТИФИКАЦИИ"*

г. Челябинск.

ИНСТРУКЦИЯ ПО УХОДУ И ЭКСПЛУАТАЦИИ

Эксплуатация и уход за изделием:

Необходимо помнить, что сохранность и долговечность изделия зависит от правильности эксплуатации и ухода за ним. Изделие должно эксплуатироваться согласно назначению и особенности конструкции. Мебель чувствительна к изменениям температуры и влажности воздуха. Температура воздуха в помещении должна быть от +10 до +25°C.

Запрещается подвергать мебельные фасады и декоративные элементы тепловому воздействию выше +70°C (осветительные обогревательные приборы и т.д.) т.к. в помещениях с повышенной температурой лаковый слой из-за усыхания древесины покрывается сетью мелких трещин. Так же это может привести к деформации и отслоению пленки, либо повреждению лакокрасочного покрытия. Продолжительное прямое воздействие света на некоторые участки вызывает понижение их хроматических характеристик (выцветание) по сравнению с другими участками, которые меньше подвергались излучению. Допустимая относительная влажность воздуха в помещении 60-70%. Не следует поддерживать в течение продолжительного времени условия крайней влажности или сухости в помещении, а тем более их периодической смены. С течением времени такие условия могут повлиять на целостность мебельных изделий или их элементов. При возникновении таких условий следует проветривать помещение и, по мере возможности, пользоваться осушителями или увлажнителями воздуха для нормализации влажности.

Для сохранности изделия в период эксплуатации необходимо:

НЕ устанавливать изделие вблизи отопительных приборов.

НЕ устанавливать мебель ближе чем на 0,5 м от радиаторов отопления.

НЕ содержать изделие в сырых, неотапливаемых и непроветриваемых помещениях.

НЕ применять при протирке изделия бытовые чистящие средства, кислоты, растворители, хлоросодержащие растворы.

НЕ передвигать по поверхности тяжелые, твердые предметы, чтобы не вызывать механических повреждений поверхности.

НЕ ставить на поверхности горячие предметы;

Избегайте попадания моющих средств, кислот, различных растворителей (одеколон, духи и т.д.) на лакированную поверхность.

Лицевые поверхности беречь от механических повреждений, т.к. их ремонт в домашних условиях не возможен.

Предохранять изделие от воздействия прямых солнечных лучей и перепадов температур.

При влажной уборке не допускайте попадания воды на поверхности во избежание разбухания древесностружечной плиты и отслоения кромочного материала, а также растрескивания соприкасающихся с полом деталей.

При чистке изделия НЕ пользоваться твердыми приспособлениями (скрепки, губки с рабочим покрытием из пластикового или металлического волокнообразного материала).

НЕОБХОДИМО:

При уходе за мебелью используйте мягкую безворсовую ткань, слегка смоченную водой. Для ухода за лакированными матовыми поверхностями возможно использовать средства по уходу за мебелью. Для ухода за лакированными глянцевыми поверхностями необходимо использовать полироли для мебели. Выбирая средство по уходу за лакированными поверхностями необходимо ознакомиться с аннотацией и убедиться, что средство не содержит агрессивных и абразивных веществ. Попробуйте использовать средство сначала на небольшой поверхности. Так же обратите внимание на состав мебельных полиролей и очистителей, которые изготавливаются, как правило, на основе масла, воска или силикона. Средства на масляной основе придают блеск и скрывают царапины и потери. Средства, содержащие воск, образуют на поверхности незаметную пленку, которая предотвращает оседание пыли на поверхность, работает как антисептик и антистатик. Средства, содержащие силикон, придают покрытию влагостойкость и блеск. Для растирания полиролей используйте чистую мягкую ткань: фланель, плюш, бархат, микрофибру и т.д.

Если в мебели имеются стеклоизделия, то для ухода за ними необходимо использовать стеклоочистители (согласно аннотации, нанесенной на упаковке), избегая попадания вещества на лакированную поверхность. Подбирая средство для протирки стекол внимательно ознакомьтесь с инструкцией и убедитесь, что выбранное средство можно использовать для лакированных поверхностей: при протирке стекол калли средства неизбежно попадут на окружающую лакированную поверхность и могут привести к ее нарушению, изменению цвета, потемнению поталь-золота и прочим дефектам. Влажное стекло протираем сухой мягкой тканью плавными мелкими круговыми движениями, выравнивая матовую поверхность всего стекла. Не следует использовать средства, обладающие абразивными свойствами, а также губки с покрытием из металлического волокнообразного или стружечного материала. Не допускается применение соды, стиральных порошков, абразивных паст и прочих не предназначенных для ухода за изделиями из стекла препаратов.

Гарантии изготовителя

Предприятие-изготовитель гарантирует соответствие мебели требованиям ГОСТ 16371-2014 при соблюдении условий транспортировки, хранения, сборки и эксплуатации в течении 24 месяцев. Срок службы изделия -10 лет.

С претензиями по комплектации и качеству деталей и фурнитуры обращаться в ОТК предприятия-изготовителя www.2010otkmmf@mail.ru (8 3513 524048) или в магазин, где приобреталась мебель. Для быстрого рассмотрения претензии желательно иметь при себе иметь ярлыки (этикетки с номером пакета, номером партии, личной карточкой комплектовщика-упаковщика) с пакета, в котором обнаружен дефект или не комплект деталей (фурнитуры) и № набора.

Изготовитель снимает с себя ответственность по ремонту и обслуживанию изделия в течении установленного срока службы при эксплуатации изделия не по назначению.

Претензии рассматриваются только при наличии накладной и товарного чека на приобретенную мебель. Важно при себе иметь ярлыки (этикетки с номером пакета, номером партии, личной карточкой комплектовщика-упаковщика) с пакета, в котором обнаружен дефект или не комплект деталей (фурнитуры). Не является дефектом незначительное изменение цвета покрытия под воздействием времени и окружающей среды (тепла, света, перепада температур и других факторов).

Замена деталей и узлов с механическими повреждениями (бой, сколы, царапины), возникшими в процессе сборки или транспортировки самовозом, производится за дополнительную оплату. Дополнительную информацию о филиалах и торговых представительствах узнавайте у представителей ЗАО «Миассмебель» или на сайте www.miassmebel.ru